

# EVROTEHNA

REK ORMANI



ISO 9001:2008

2013



Rek ormari tipa RKL su proizvedeni od HV lima DC-01 debljine 1 mm. Zaštita je izvedena elektrostatičkom plastifikacijom strukturnom bojom RAL 9005 ili RAL 7035.

Ormani dubine 450 mm isporučuju se sa dva, a ormari dubine 500 i 600 mm sa četiri noseća profila reka, galvanski pocinkovana.

Karakteristike 19" RKL ormara:

- Krov i dno ormara:
  - \* sa dva naznačena otvora 150 x 50 mm;
  - \* sa perforacijom i otvorima za montažu ventilatora dimenzija 120 x 120 mm.
- Brava je sa standardnim "T" ključem, a po zahtevu može biti sa polucilindrom i tipskim ključem.
- Vrata mogu biti:
  - \* osnovni model vrata je bez perforacije i stakla;
  - \* model sa kvadratnom perforacijom 5x5 mm, 70% površine vrata;
  - \* model sa kaljenim staklom debljine 4 mm.
 Konstrukcija omogućuje jednostavnu promenu strane otvaranja vrata ormara.
- Bočne strane i leđna strana su fiksne;
- Zadnja strana ormara je sa otvorima za kačenje na zid.

Nosivost sa ravnomernim opterećenjem:

- 6U, 9U do 25 kg
- 12U, 15U, 18U do 35 kg.

Stepen zaštite IP 30.

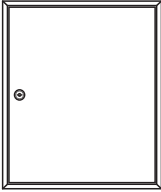
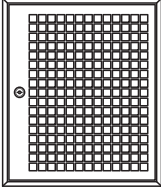
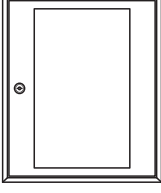
Oznaka ormara	Vrata	Dimenzije ormara (V x Š x D)
RKL 6U/45 RKL 6U/50 RKL 6U/60	 puna	370 x 600 x 450 370 x 600 x 500 370 x 600 x 600
RKL 9U/45 RKL 9U/50 RKL 9U/60		500 x 600 x 450 500 x 600 x 500 500 x 600 x 600
RKL 12U/45 RKL 12U/50 RKL 12U/60		630 x 600 x 450 630 x 600 x 500 630 x 600 x 600
RKL 15U/45 RKL 15U/50 RKL 15U/60		760 x 600 x 450 760 x 600 x 500 760 x 600 x 600
RKL 18U/45 RKL 18U/50 RKL 18U/60		890 x 600 x 450 890 x 600 x 500 890 x 600 x 600
RKL 6U/45V RKL 6U/50V RKL 6U/60V	 perforirana	370 x 600 x 450 370 x 600 x 500 370 x 600 x 600
RKL 9U/45V RKL 9U/50V RKL 9U/60V		500 x 600 x 450 500 x 600 x 500 500 x 600 x 600
RKL 12U/45V RKL 12U/50V RKL 12U/60V		630 x 600 x 450 630 x 600 x 500 630 x 600 x 600
RKL 15U/45V RKL 15U/50V RKL 15U/60V		760 x 600 x 450 760 x 600 x 500 760 x 600 x 600
RKL 18U/45V RKL 18U/50V RKL 18U/60V		890 x 600 x 450 890 x 600 x 500 890 x 600 x 600
RKL 6U/45P RKL 6U/50P RKL 6U/60P	 sa staklom	370 x 600 x 450 370 x 600 x 500 370 x 600 x 600
RKL 9U/45P RKL 9U/50P RKL 9U/60P		500 x 600 x 450 500 x 600 x 500 500 x 600 x 600
RKL 12U/45P RKL 12U/50P RKL 12U/60P		630 x 600 x 450 630 x 600 x 500 630 x 600 x 600
RKL 15U/45P RKL 15U/50P RKL 15U/60P		760 x 600 x 450 760 x 600 x 500 760 x 600 x 600
RKL 18U/45P RKL 18U/50P RKL 18U/60P		890 x 600 x 450 890 x 600 x 500 890 x 600 x 600
RKL 18U/45P RKL 18U/50P RKL 18U/60P		890 x 600 x 450 890 x 600 x 500 890 x 600 x 600



Rek ormanci tipa RKL 4/2N su proizvedeni od HV lima DC-01 debljine 1 mm. Zaštita je izvedena elektrostatičkom plastifikacijom glatkom bojom RAL 9016.

Rek ormanci tipa RKL 4/2U se sastoje iz dva dela:

- \* kućišta ormara izrađena od pocinkovanog lima debljine 1 mm i,
- \* maske sa vratima izrađenih od HV lima DC-01 debljine 1 mm. Zaštita je izvedena elektrostatičkom plastifikacijom glatkom bojom RAL 9016.

Isporučuju se sa:



- \* 2 noseća profila reka, vertikalno postavljena, visine 4U i
- \* 2 noseća profila reka, horizontalno postavljena, visine 2U.

Karakteristike 19" i 10" RKL 4/2N(U) ormara:

- Krov i dno ormara sa naznačenim otvorom 50 x 50 mm.
- Vrata ormara su perforirana u gornjoj i donjoj zoni.
- Bravica je sa standardnim "T" ključem, a prema zahtevu može biti sa polucilindrom i tipskim ključem.
- Bočne strane su fiksne.
- Zadnja strana ormara je sa otvorima za kačenje na zid i sa naznačenim otvorom 50 x 50 mm, u gornjoj zoni.

Konstrukcija omogućuje jednostavnu promenu strane otvaranja vrata ormara.

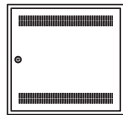
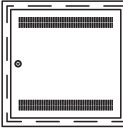
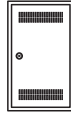
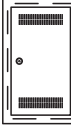
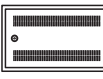
Stepen zaštite IP 30.

Oznaka ormara	IP 30	Dimenzije ormara (V x Š x D)
19" RKL 4/2N		500 x 530 x 140
19" RKL 4/2U		525 x 535 x 120
10" RKL 4/2N		500 x 300 x 140
10" RKL 4/2U		525 x 335 x 120
10" RKL 4/2NH		300 x 500 x 140
10" RKL 4/2UH		335 x 525 x 120





Rek ormani tipa RNV su proizvedeni od HV lima DC-01 debljine 1 mm. Zaštita je izvedena elektrostatičkom plastifikacijom strukturnom bojom RAL 9005 ili RAL 7035.

Ormani dubine 450 mm isporučuju se sa dva, a ormani dubine 500 i 600 mm sa četiri noseća profila reka, galvanski pocinkovana.

Karakteristike 19" RKL ormara:

- Krov i dno ormara:
    - \* sa dva naznačena otvora 150 x 50 mm;
    - \* sa perforacijom i otvorima za montažu ventilatora dimenzija 120 x 120 mm.
  - Brava je sa standardnim "T" ključem, a po zahtevu može biti sa polucilindrom i tipskim ključem.
  - Vrata mogu biti:
    - \* osnovni model vrata je bez perforacije i stakla;
    - \* model sa kvadratnom perforacijom 5x5 mm, 70% površine vrata;
    - \* model sa kaljenim staklom debljine 4 mm.
 Konstrukcija omogućuje jednostavnu promenu strane otvaranja vrata ormara.
  - Bočne strane su demontažne;
  - Zadnja strana ormara je sa otvorima za kačenje na zid i demontažna je.
- Nosivost sa ravnomernim opterećenjem:
- 6U, 9U do 30 kg
  - 12U, 15U, 18U, 21U, 24U do 40 kg.

Stepen zaštite IP 30.

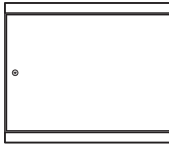
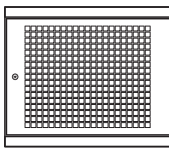
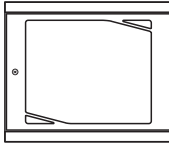
Oznaka ormara	Vrata	Dimenzije ormara (V x Š x D)
RNV 6U/45 RNV 6U/50 RNV 6U/60 RNV 9U/45 RNV 9U/50 RNV 9U/60 RNV 12U/45 RNV 12U/50 RNV 12U/60 RNV 15U/45 RNV 15U/50 RNV 15U/60 RNV 18U/45 RNV 18U/50 RNV 18U/60 RNV 21U/45 RNV 21U/50 RNV 21U/60 RNV 24U/45 RNV 24U/50 RNV 24U/60	 puna	370 x 600 x 450 370 x 600 x 500 370 x 600 x 600 500 x 600 x 450 500 x 600 x 500 500 x 600 x 600 630 x 600 x 450 630 x 600 x 500 630 x 600 x 600 760 x 600 x 450 760 x 600 x 500 760 x 600 x 600 890 x 600 x 450 890 x 600 x 500 890 x 600 x 600 1020 x 600 x 450 1020 x 600 x 500 1020 x 600 x 600 1150 x 600 x 450 1150 x 600 x 500 1150 x 600 x 600
RNV 6U/45V RNV 6U/50V RNV 6U/60V RNV 9U/45V RNV 9U/50V RNV 9U/60V RNV 12U/45V RNV 12U/50V RNV 12U/60V RNV 15U/45V RNV 15U/50V RNV 15U/60V RNV 18U/45V RNV 18U/50V RNV 18U/60V RNV 21U/45V RNV 21U/50V RNV 21U/60V RNV 24U/45V RNV 24U/50V RNV 24U/60V	 perforirana	370 x 600 x 450 370 x 600 x 500 370 x 600 x 600 500 x 600 x 450 500 x 600 x 500 500 x 600 x 600 630 x 600 x 450 630 x 600 x 500 630 x 600 x 600 760 x 600 x 450 760 x 600 x 500 760 x 600 x 600 890 x 600 x 450 890 x 600 x 500 890 x 600 x 600 1020 x 600 x 450 1020 x 600 x 500 1020 x 600 x 600 1150 x 600 x 450 1150 x 600 x 500 1150 x 600 x 600
RNV 6U/45P RNV 6U/50P RNV 6U/60P RNV 9U/45P RNV 9U/50P RNV 9U/60P RNV 12U/45P RNV 12U/50P RNV 12U/60P RNV 15U/45P RNV 15U/50P RNV 15U/60P RNV 18U/45P RNV 18U/50P RNV 18U/60P RNV 21U/45P RNV 21U/50P RNV 21U/60P RNV 24U/45P RNV 24U/50P RNV 24U/60P	 sa staklom	370 x 600 x 450 370 x 600 x 500 370 x 600 x 600 500 x 600 x 450 500 x 600 x 500 500 x 600 x 600 630 x 600 x 450 630 x 600 x 500 630 x 600 x 600 760 x 600 x 450 760 x 600 x 500 760 x 600 x 600 890 x 600 x 450 890 x 600 x 500 890 x 600 x 600 1020 x 600 x 450 1020 x 600 x 500 1020 x 600 x 600 1150 x 600 x 450 1150 x 600 x 500 1150 x 600 x 600

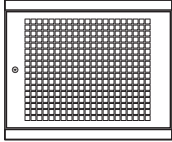
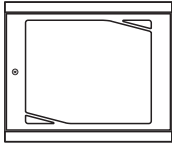
Oznaka ormara	Vrata	Dimenzije ormara (V x Š x D)
RNVD 6U/45 RNVD 6U/50 RNVD 6U/60	 puna	370 x 600 x 450+100 370 x 600 x 500+100 370 x 600 x 600+100
RNVD 9U/45 RNVD 9U/50 RNVD 9U/60		500 x 600 x 450+100 500 x 600 x 500+100 500 x 600 x 600+100
RNVD 12U/45 RNVD 12U/50 RNVD 12U/60		630 x 600 x 450+100 630 x 600 x 500+100 630 x 600 x 600+100
RNVD 15U/45 RNVD 15U/50 RNVD 15U/60		760 x 600 x 450+100 760 x 600 x 500+100 760 x 600 x 600+100
RNVD 18U/45 RNVD 18U/50 RNVD 18U/60		890 x 600 x 450+100 890 x 600 x 500+100 890 x 600 x 600+100
RNVD 6U/45V RNVD 6U/50V RNVD 6U/60V	 perforirana	370 x 600 x 450+100 370 x 600 x 500+100 370 x 600 x 600+100
RNVD 9U/45V RNVD 9U/50V RNVD 9U/60V		500 x 600 x 450+100 500 x 600 x 500+100 500 x 600 x 600+100
RNVD 12U/45V RNVD 12U/50V RNVD 12U/60V		630 x 600 x 450+100 630 x 600 x 500+100 630 x 600 x 600+100
RNVD 15U/45V RNVD 15U/50V RNVD 15U/60V		760 x 600 x 450+100 760 x 600 x 500+100 760 x 600 x 600+100
RNVD 18U/45V RNVD 18U/50V RNVD 18U/60V		890 x 600 x 450+100 890 x 600 x 500+100 890 x 600 x 600+100
RNVD 6U/45P RNVD 6U/50P RNVD 6U/60P	 sa staklom	370 x 600 x 450+100 370 x 600 x 500+100 370 x 600 x 600+100
RNVD 9U/45P RNVD 9U/50P RNVD 9U/60P		500 x 600 x 450+100 500 x 600 x 500+100 500 x 600 x 600+100
RNVD 12U/45P RNVD 12U/50P RNVD 12U/60P		630 x 600 x 450+100 630 x 600 x 500+100 630 x 600 x 600+100
RNVD 15U/45P RNVD 15U/50P RNVD 15U/60P		760 x 600 x 450+100 760 x 600 x 500+100 760 x 600 x 600+100
RNVD 18U/45P RNVD 18U/50P RNVD 18U/60P		890 x 600 x 450+100 890 x 600 x 500+100 890 x 600 x 600+100



Rek ormari tipa RNVD se izrađuju do visine 18U, sa posebnim dodatkom dubine 100 mm. Ugao rotacije ormara: maksimalno 100 stepeni. Zaštita je izvedena elektrostatičkom plastifikacijom strukturnom bojom RAL 9005 ili RAL 7035.

Nosivost sa ravnomernim opterećenjem:

- 6U, 9U do 35 kg
- 12U, 15U, 18U, 21U, 24U do 25 kg.

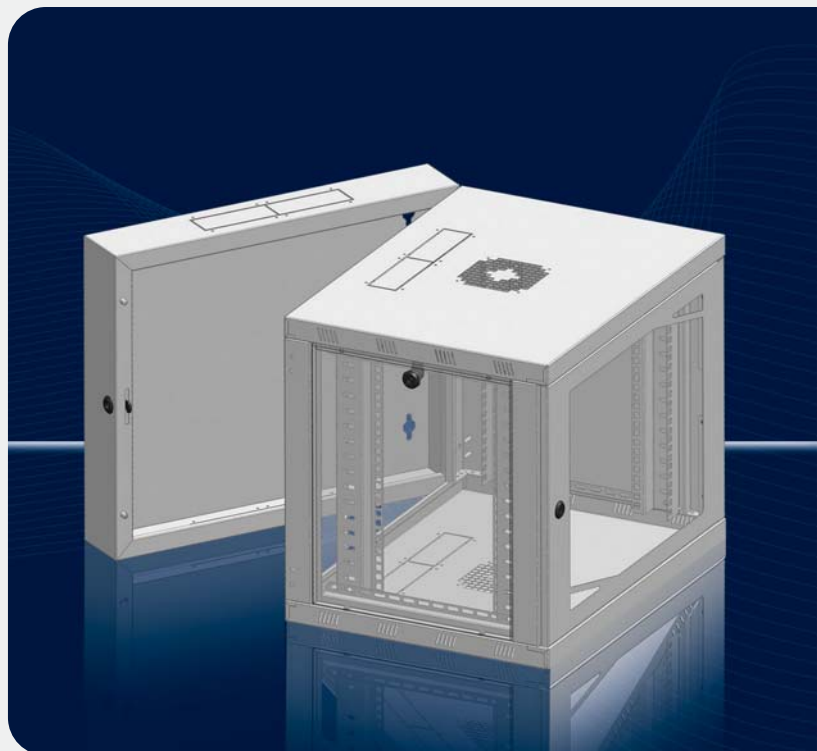





Rek ormari tipa RSV 6 su proizvedeni od HV lima DC-01 debljine 1,5 mm. Zaštita je izvedena elektrostatičkom plastifikacijom strukturnom bojom RAL 9005 ili RAL 7035.

Isporučuje se sa 4 noseća profila reka, galvanski pocinkovana.

Karakteristike 19" RSV 6 ormara:

- Krov i dno ormara:
    - \* sa tri naznačena otvora
    - 300 x 100 mm (širina x dubina) – 2 kom;
    - 420 x 280 mm (širina x dubina) – 1 kom;
  - Dno ormara je sa podesivim nožicama, a po zahtevu sa postoljem.
  - Brava je sa polucilindrom i tipskim ključem.
  - Vrata mogu biti:
    - \* osnovni model vrata je bez perforacije i stakla;
    - \* model sa kvadratnom perforacijom 5x5 mm, 70% površine vrata;
    - \* model sa kaljenim staklom debljine 5 mm.
- Konstrukcija omogućuje jednostavnu promenu strane otvaranja vrata ormara.
- Bočne strane su demontažne;

Oznaka ormara	Vrata	Dimenzije ormara (V x Š x D)
RSV 6 21U/60 RSV 6 21U/80 RSV 6 24U/60 RSV 6 24U/80 RSV 6 27U/60 RSV 6 27U/80 RSV 6 33U/60 RSV 6 33U/80 RSV 6 42U/60 RSV 6 42U/80	 puna	1070 x 600 x 600 1070 x 600 x 800 1200 x 600 x 600 1200 x 600 x 800 1330 x 600 x 600 1330 x 600 x 800 1600 x 600 x 600 1600 x 600 x 800 2000 x 600 x 600 2000 x 600 x 800
RSV 6 21U/60V RSV 6 21U/80V RSV 6 24U/60V RSV 6 24U/80V RSV 6 27U/60V RSV 6 27U/80V RSV 6 33U/60V RSV 6 33U/80V RSV 6 42U/60V RSV 6 42U/80V	 perforirana	1070 x 600 x 600 1070 x 600 x 800 1200 x 600 x 600 1200 x 600 x 800 1330 x 600 x 600 1330 x 600 x 800 1600 x 600 x 600 1600 x 600 x 800 2000 x 600 x 600 2000 x 600 x 800
RSV 6 21U/60P RSV 6 21U/80P RSV 6 24U/60P RSV 6 24U/80P RSV 6 27U/60P RSV 6 27U/80P RSV 6 33U/60P RSV 6 33U/80P RSV 6 42U/60P RSV 6 42U/80P	 sa staklom	1070 x 600 x 600 1070 x 600 x 800 1200 x 600 x 600 1200 x 600 x 800 1330 x 600 x 600 1330 x 600 x 800 1600 x 600 x 600 1600 x 600 x 800 2000 x 600 x 600 2000 x 600 x 800



- Zadnja strana ormara može biti:
    - \* sa demontažnom leđnom oblogom;
    - \* sa vratima.
- Ako je zadnja strana sa vratima na kraju oznake se dodaje – 2V.

Nosivost sa ravnomernim opterećenjem:

- 21U, 24U, 27U do 300 kg
- 33U, 42U do 400 kg.

Stepen zaštite IP 30.

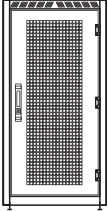

Oznaka ormara	Vrata	Dimenzije ormara (V x Š x D)
RSV 8 21U/60 RSV 8 21U/80 RSV 8 21U/100 RSV 8 24U/60 RSV 8 24U/80 RSV 8 24U/100 RSV 8 27U/60 RSV 8 27U/80 RSV 8 27U/100 RSV 8 33U/60 RSV 8 33U/80 RSV 8 33U/100 RSV 8 42U/60 RSV 8 42U/80 RSV 8 42U/100	 puna	1070 x 800 x 600 1070 x 800 x 800 1070 x 800 x 1000 1200 x 800 x 600 1200 x 800 x 800 1200 x 800 x 1000 1330 x 800 x 600 1330 x 800 x 800 1330 x 800 x 1000 1600 x 800 x 600 1600 x 800 x 800 1600 x 800 x 1000 2000 x 800 x 600 2000 x 800 x 800 2000 x 800 x 1000
RSV 8 21U/60V RSV 8 21U/80V RSV 8 21U/100V RSV 8 24U/60V RSV 8 24U/80V RSV 8 24U/100V RSV 8 27U/60V RSV 8 27U/80V RSV 8 27U/100V RSV 8 33U/60V RSV 8 33U/80V RSV 8 33U/100V RSV 8 42U/60V RSV 8 42U/80V RSV 8 42U/100V	 perforirana	1070 x 800 x 600 1070 x 800 x 800 1070 x 800 x 1000 1200 x 800 x 600 1200 x 800 x 800 1200 x 800 x 1000 1330 x 800 x 600 1330 x 800 x 800 1330 x 800 x 1000 1600 x 800 x 600 1600 x 800 x 800 1600 x 800 x 1000 2000 x 800 x 600 2000 x 800 x 800 2000 x 800 x 1000
RSV 8 21U/60P RSV 8 21U/80P RSV 8 21U/100P RSV 8 24U/60P RSV 8 24U/80P RSV 8 24U/100P RSV 8 27U/60P RSV 8 27U/80P RSV 8 27U/100P RSV 8 33U/60P RSV 8 33U/80P RSV 8 33U/100P RSV 8 42U/60P RSV 8 42U/80P RSV 8 42U/100P	 sa staklom	1070 x 800 x 600 1070 x 800 x 800 1070 x 800 x 1000 1200 x 800 x 600 1200 x 800 x 800 1200 x 800 x 1000 1330 x 800 x 600 1330 x 800 x 800 1330 x 800 x 1000 1600 x 800 x 600 1600 x 800 x 800 1600 x 800 x 1000 2000 x 800 x 600 2000 x 800 x 800 2000 x 800 x 1000

Rek ormari tipa RSV 8 su proizvedeni od HV lima DC-01 debljine 1,5 mm. Zaštita je izvedena elektrostatičkom plastifikacijom strukturnom bojom RAL 9005 ili RAL 7035.

Isporučuje se sa 4 noseća profila reka, galvanski pocinkovana.

Karakteristike 19" RSV-8 ormara:

- Krov i dno ormara:  
\* sa tri naznačena otvora



- 300 x 100 mm (širina x dubina) – 2 kom;
- 420 x 280 mm (širina x dubina) – 1 kom;
- Dno ormara je sa podesivim nožicama, a po zahtevu sa postoljem.
- Brava je sa polucilindrom i tipskim ključem.
- Vrata mogu biti:
  - \* osnovni model vrata je bez perforacije i stakla;
  - \* model sa kvadratnom perforacijom 5x5 mm, 70% površine vrata;
  - \* model sa kaljenim staklom debljine 5 mm.
- Konstrukcija omogućuje jednostavnu promenu strane otvaranja vrata ormara.
- Bočne strane su demontažne;
- Zadnja strana ormara može biti:
  - \* sa demontažnom leđnom oblogom;
  - \* sa vratima.
- Ako je zadnja strana sa vratima na kraju oznake se dodaje – 2V.

Nosivost sa ravnomernim opterećenjem:

- 21U, 24U, 27U do 300 kg
- 33U, 42U do 400 kg.

Stepen zaštite IP 30.

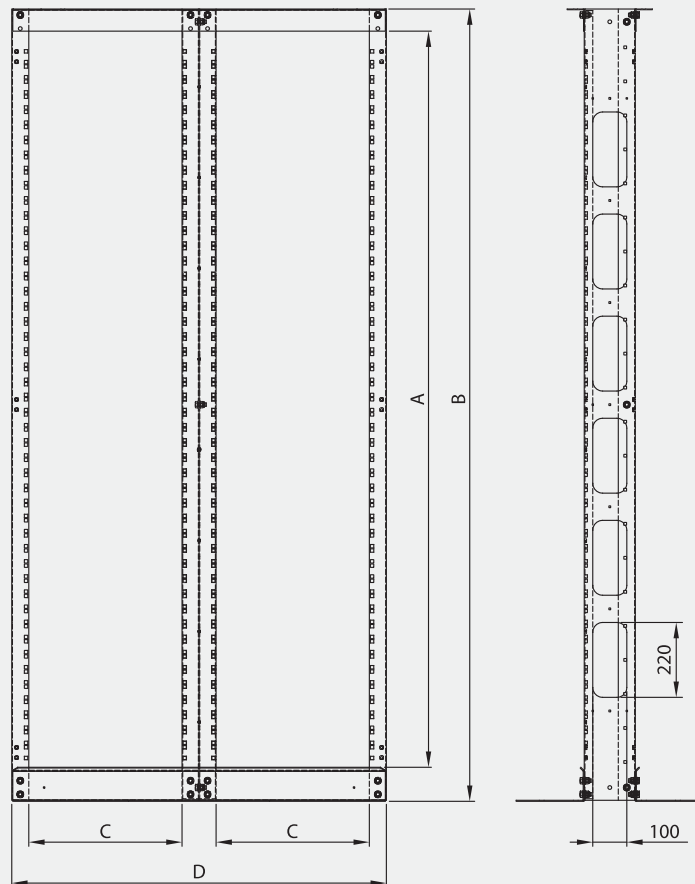

Dvostruki otvoreni rekovi su izrađeni od HV lima DC 01 debljine 2 mm.  
Postolje reka je izrađeno od HV lima DC 01 debljine 3 mm.

Zaštita reka i postolja je izvedena galvanskim cinkovanjem.

Na postolju se nalaze otvori za fiksiranje.

Izrađuju se sa visinama 42U i 47U.

Mogu se povezivati međusobno šarkama.

Nosivost sa ravnomernim opterećenjem:  
– do 300 kg.

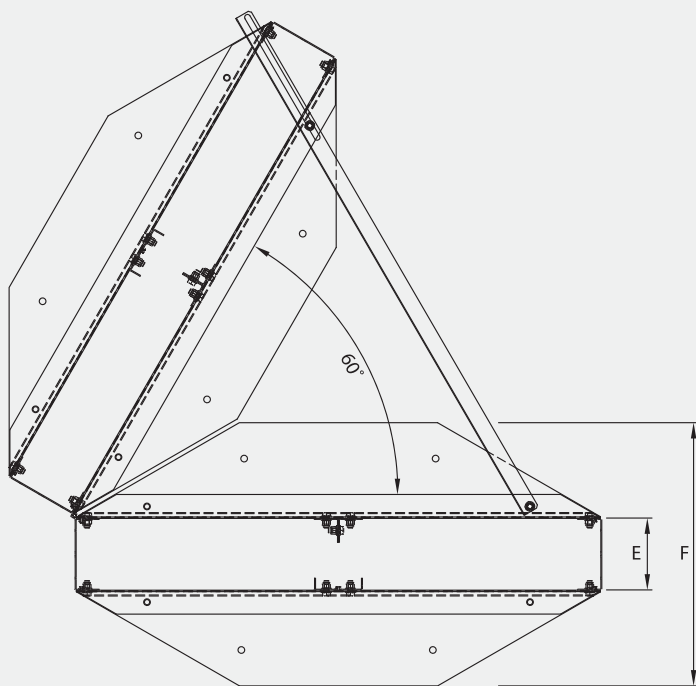

Oznaka reka	A	B	C	D	E	F
DOR 42U	1941	2106	450	1100	150	550
DOR 47U	2163	2328	450	1100	150	550



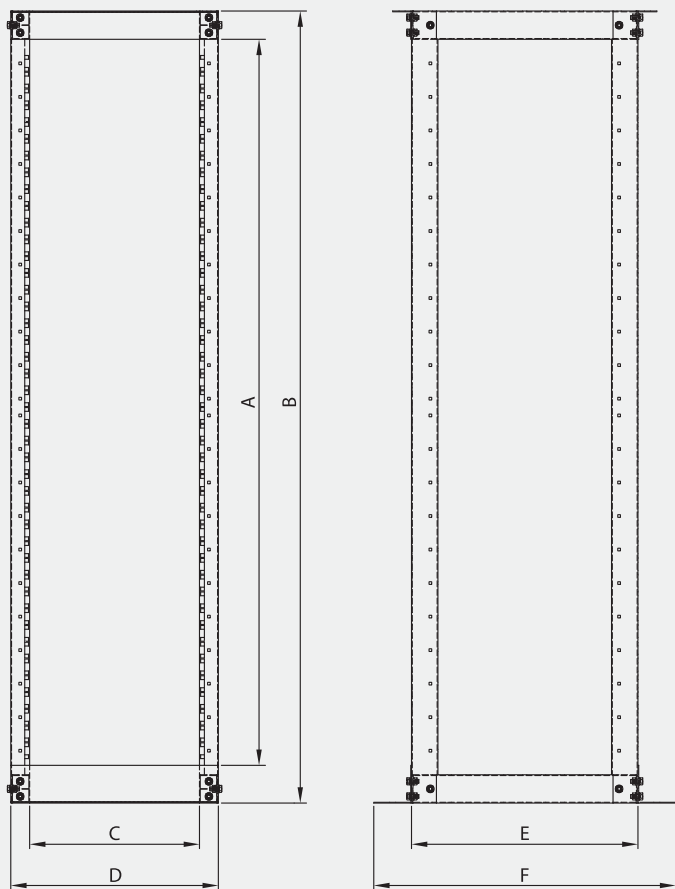

Četvorostubi otvoreni rekovi su izrađeni od HV lima DC 01 debljine 2 mm.

Zaštita reka i postolja je izvedena galvanskim cinkovanjem. Postolje se izrađuje od HV lima DC 01 debljine 3 mm.

Na postolju se nalaze otvori za fiksiranje.

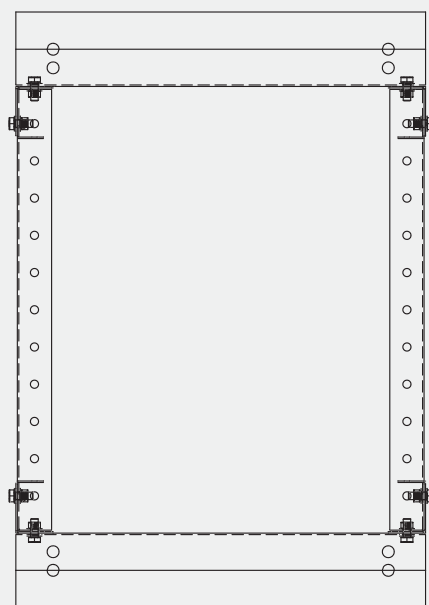

Oznaka reka	A	B	C	D	E	F
COR 42U/60	1880	2030	450	600	600	700
COR 42U/80	1880	2030	450	600	800	900
COR 42U/100	1880	2030	450	600	1000	1100
COR 47U/60	2100	2250	450	600	600	700
COR 47U/80	2100	2250	450	600	800	900
COR 47U/100	2100	2250	450	600	1000	1100

Izrađuju se sa visinama 42U i 47U.

Nosivost sa ravnomernim opterećenjem:  
– do 800 kg.

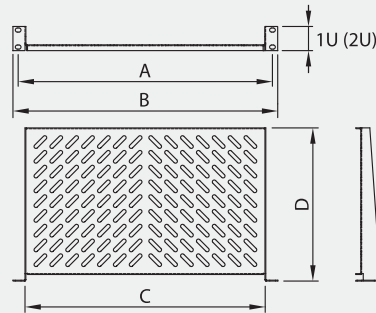
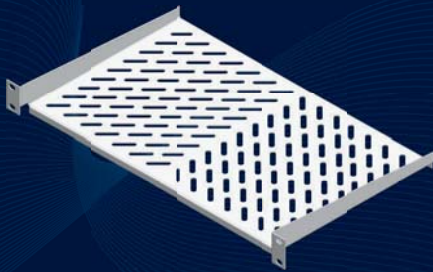

Oznaka	A	B	C	D
P 1U/140	465	483	436	140
P 1U/280	465	483	436	280
P 2U/140	465	483	436	140
P 2U/280	465	483	436	280

Fiksna polica za montažu sa oslanjanjem u dve tačke izrađena je od HV lima DC 01 debljine 1,5 mm. Zaštita police izvedena je elektrostatičkom plastifikacijom strukturnom bojom RAL 9005 ili RAL 7035. Nosivost sa ravnomernim opterećenjem:

P 1U/140 – 8 kg;      P 2U/140 – 10 kg;  
P 1U/280 – 12 kg;    P 2U/280 – 15 kg.

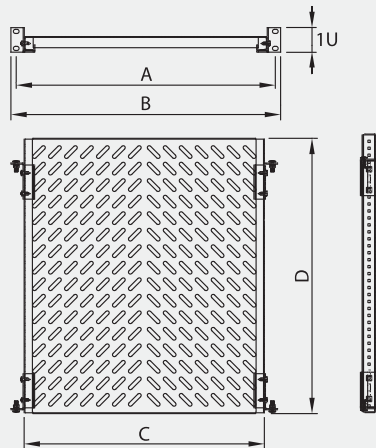
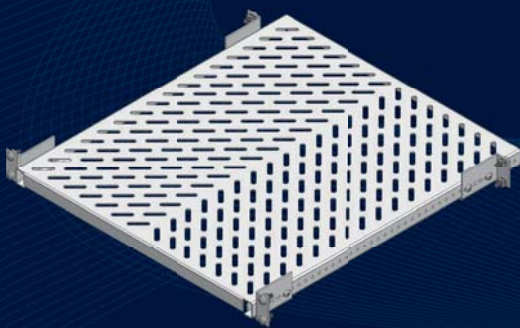

Oznaka	A	B	C	D
PF 450	465	483	436	450
PF 650	465	483	436	650
PF 850	465	483	436	850

Fiksna polica sa oslanjanjem u četiri tačke izrađena je od HV lima DC 01 debljine 1,5 mm. Nosači police su od lima debljine 2 mm.

Zaštita noseće površine i nosača police je izvedena elektrostatičkom plastifikacijom strukturnom bojom RAL 9005 ili RAL 7035.

Nosivost sa ravnomernim opterećenjem do 50 kg. Prema zahtevu se izrađuje i većih nosivosti.

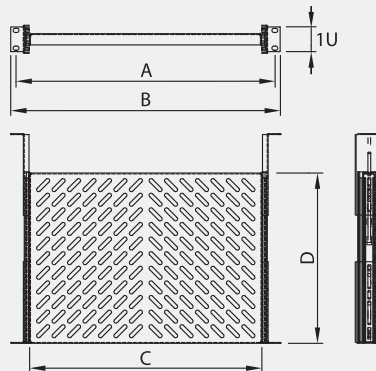
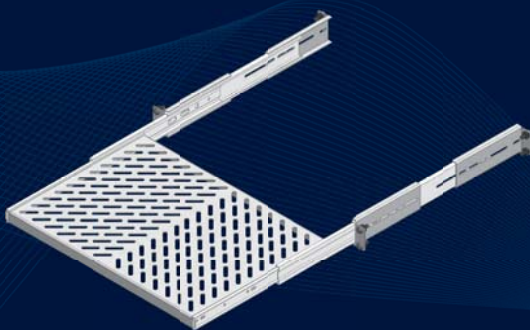

Oznaka	A	B	C	D
PI 250	465	483	413	250
PI 350	465	483	413	350
PI 450	465	483	413	450

Izvlačiva polica sa oslanjanjem u četiri tačke, izrađena je od HV lima DC 01 debljine 1,5 mm i teleskopskih nosača. Zaštita noseće površine je izvedena elektrostatičkom plastifikacijom strukturnom bojom RAL 9005 ili RAL 7035.

Teleskopski nosači su galvanski pocinkovani.

Nosivost sa ravnomernim opterećenjem do 35 kg. Prema zahtevu se izrađuje i većih nosivosti.

### PANELI

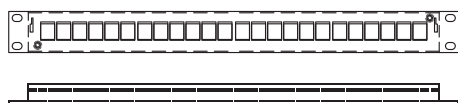

Peč panel 19" - **PP 24PR**



Peč panel 10" - **PP 12PR**

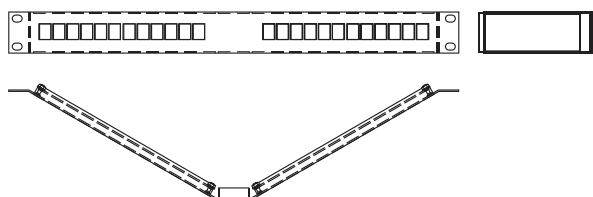

Peč panel ugaoni 19" - **PPU 24PR**

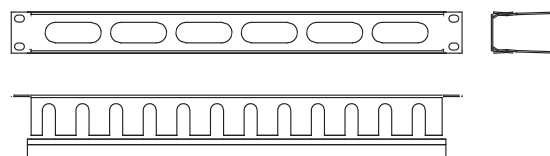

Ranžirni panel 19" - **PR 19"**

### NOSAČI KABLOVA I ŠINE ZA UZEMLJENJE

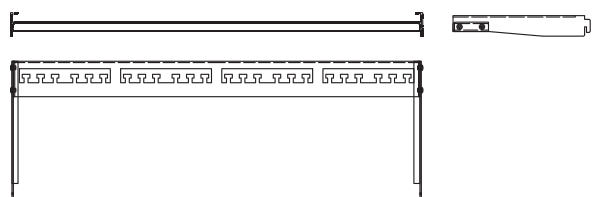

Nosač kablova za peč panel 19" - **NKPP 24PR**

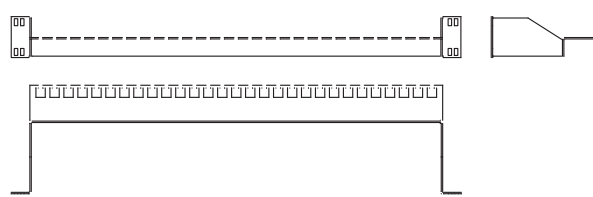

Šina za uzemljenje peč panela 19" - **SUPP 19"**

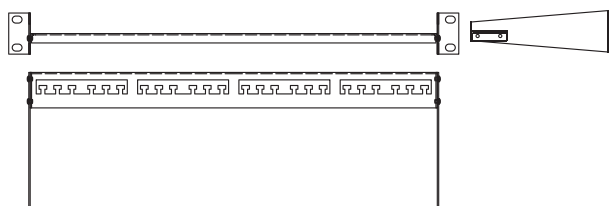

Nosač kablova za ugaoni peč panel 19" - **NKUPP 24PR**

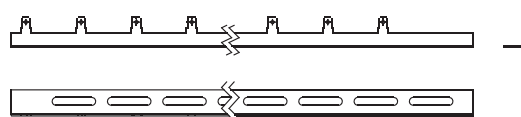

Šina za uzemljenje od prohroma - **SU I**

### MASKE



Maska - **P 10x10"**

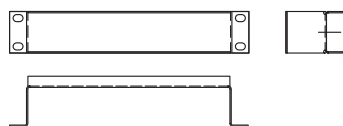

Maska spuštена - **P 10x10"-S40**

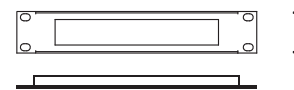

Maska ranžirna - **10"-10U-R1**

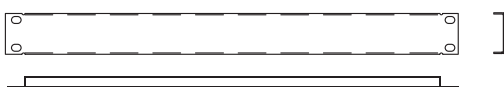

Maska 19" - **P-XU**

Visina maske 19"	1U	2U	3U	4U	5U	6U	7U	8U	9U	10U
Oznaka	P-1U	P-2U	P-3U	P-4U	P-5U	P-6U	P-7U	P-8U	P-9U	P-10U





# **EVROTEHNA**

**Kraljevo - 36340 Konarevo 105b**  
**tel/fax: +381 36 821 023 i 821 766**  
**e-mail: [office@evrotehna.com](mailto:office@evrotehna.com)**  
**[www.evrotehna.com](http://www.evrotehna.com)**